

ATMOS

全景声高清解码
功率放大器

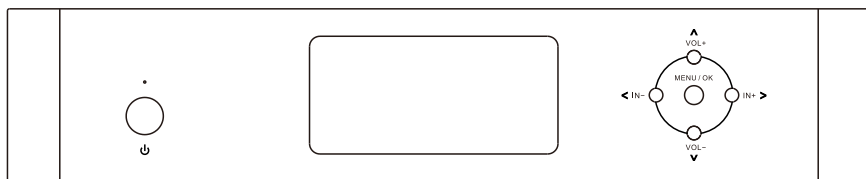

产品使用说明书

Manufactured under license from Dolby Laboratories.

Dolby, Dolby Atmos, Dolby Audio, and the double-D symbol are trademarks of Dolby Laboratories.

本产品经过杜比实验室的许可而制造。

杜比, Dolby, Dolby Atmos, Dolby Audio和双D符号是杜比实验室的注册商标。

产品装箱单

序号	名称	数量
1	说明书	1本
2	高清线	1付
3	电源线	1付
4	信号线	1付
5	合格证	1张
6	遥控器	1只
7	电 池	1对

污染控制标识及其含量说明



此标志表示该产品在使用完结后可再利用。数字表示的是环境保护使用期限,只要遵守与本产品有关的安全和使用上的注意事项,从制造日算起在数字所表示的年限内,产品不会产生环境污染和对人体、财产的影响。

产品中有害有毒物质或元素名称及含量

部件名称	有害有毒物质或元素					
	铅 (Pb)	汞 (Hg)	镉 (Cd)	六价铬 (Cr ⁶⁺)	多溴联苯 (PBB)	多溴二苯醚 (PBDE)
机体/箱体	○	○	○	○	○	○
实装基板/电器部件	×	○	○	○	○	○
塑胶结构件	○	○	○	○	○	○
金属结构件	○	○	○	×	○	○
线缆类	○	○	○	○	○	○
变压器	○	○	○	○	○	○
扬声器/传声器	×	○	○	×	○	○

说明:

“○”表示该有害有毒物质在该部件所有均质材料中的含量均在 SJ/T11363-2006 标准规定的限量要求以下。

“×”表示有害有毒物质至少在该部件的某一均质材料中的含量超出 SJ/T11363-2006 标准规定的限量要求。

注:“×”为在现有技术下还没有可替代的物质。

感谢您使用我司的音响产品，我们将以“高科技、高品质、高品位”的企业理念，以精美的工艺、经典的电路、高新的科技、稳定的质量、一流的品质、一流的服务，为广大消费者提供我们稳定、可靠、耐用、好听的音响科技成果！

目录：

一、 注意的重要防护措施	2
二、 使用前须知	3
三、 面板简介	4
四、 背板简介	5~6
五、 遥控器简介	6
六、 机器连接图	7
七、 操作指南	8~10
八、 主要技术指标	10
九、 故障排除	11
十、 安全防护类别: II类设备	11
十一、 保修卡	12

注意的重要防护措施



警告

机内带电危险请勿开盖



- 为了减低触电的危险，请勿拆卸外罩(或后盖)。
- 如须维修，应符合资格的维修人员进行维修。
- 为了避免火灾及触电危险，请勿使本机淋湿或受潮。
- 安全防护类别：II类

1. 阅读防护措施：在使用设备前，仔细阅读说明书中所有防护与操作的有关警告信息。
2. 遵循使用说明：请遵循说明书中的操作与使用信息，请勿违反使用说明操作。
3. 请把本产品置于生产厂家推荐的地方：为防止本产品倾覆，请勿用力推，及移动时突然停止。
4. 远离水与潮湿：请勿将设备放在靠近水的地方，如浴缸、脸盆、水池、洗衣机等；也不能在高温高湿环境下使用，如潮湿的地下室等。
5. 清洁：请勿用液体清洁剂和雾状清洁剂，请用干布清洁。清洁设备前请先关闭机器并断开电源。
6. 电源：电源使用请按照产品使用标示。应合理布置走线，请勿踩踏、拉扯电源线，以免造成破坏。特别留意插头、方便插座和设备连接处的电线。
7. 通风：本产品外壳留有通风孔,用于通风。为确保产品使用性能可靠，应避免设备过热，请勿遮挡覆盖设备。不要在类似床、沙发、地毯等物的表面使用本产品。报纸、桌布、窗帘和其他物体都可能遮住通风孔。勿将设备放在可能挡住设备通风孔的窗帘旁边。如果设备是内置式安装，如书柜或架子上，请确保有足够的通风。设备两侧、上面、后面各保持10cm (4") 的距离。设备支架或上方遮板的后边缘应距离后面板或墙壁10cm (4")，留出通风散热的空间。
8. 热力 - 使产品远离热源，如散热器、火炉等能产生热能的物体(包括功率放大器)。
9. 防止异物或液体 - 应防止物体或液体透过洞孔倒泻入机内，因为可能接触到电流或带电部分，导致火灾或电击。本产品不能置于雨淋或水溅之处，也不能将装水容器，如花瓶等置于其上。
10. 请在未开机前连接好所有输入/输出线再开机。
11. 雷电：在打雷闪电时，需要保护设备，请将电源线拔掉，可以有效防止雷电冲击。
12. 保护：①长时间不使用本产品时，请拔下电源插头。②良好的接地可防止本机受到破坏。
13. 维修：请勿自行打开设备外壳，以免触电。在以下情况，需要维修服务，请将本机送我厂当地 特约维修点进行维修。
 - a) 异物、液体进入本机内。
 - b) 设备被淋雨。
 - c) 机器操作异常。
 - d) 机器跌落或机体损坏。
14. 电池：注意环保，不要随意丢弃用过的废旧电池。
15. 关于电网电源的断开装置：本机用电源插头及器具耦合器作为断开装置。电源插头及器具耦合器应当保持能方便的操作。
16. 本产品仅适用于海拔2000m以下地区安全使用。
17. 本产品仅适用于非热带气候条件下安全使用。



使用前须知：

■ 一般事项

1. 请将本机安放于通风良好的地方，两侧、上面、后面，应有10cm的自由空间。
2. 切勿在机身上使用油、化学溶剂、挥发油、油漆或杀虫剂等。
3. 切勿使本机置于潮湿，60°C以上高温，或温度极低的环境中。
4. 请避开日光直射、强磁场、高温及那些可能引起干扰的电子设备（家用电脑、传真机等）
5. 当拔下电源插头时，请按住电源插座。
6. 切勿擅自打开机壳，以免遭到电击，涉及内部的维修，请与附近特约天逸产品维修站联系。
7. 一定要定位于表面水平且没有振动的稳定处使用，且不得将任何东西置于机器上。
8. 如果没有声音，请参考（11页）故障排除。
9. 本机在工作时，若有雷暴发生，请拔下电源插头。

■ 警告

本机所用电压必须与规格相符，使用规定之外的电压，引起的火灾及其它各种事故，本公司概不负责。

■ 备注

1. 使用前请仔细阅读本说明书
2. 本公司保留说明书解释权
3. 产品外观、颜色、图案以实物为准
4. 阅后请与发票一并妥善保存
5. 如遇产品技术或软件升级，恕不另行通知
6. 本产品只适合在中国大陆销售和使用

面板简介：

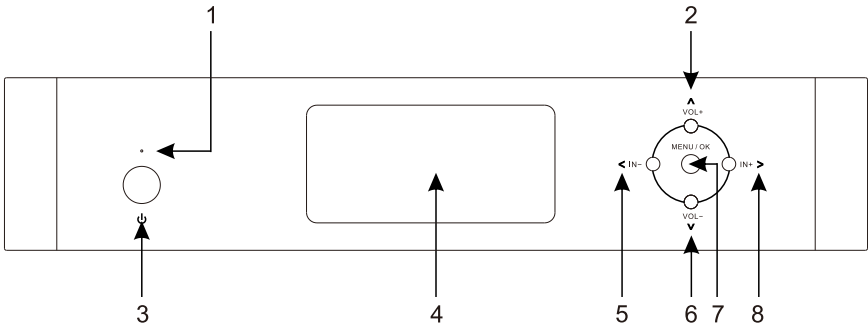

1. 待机指示灯：

当本机处于待机状态时该灯点亮为红色；
当本机处于工作状态时该灯点亮为蓝色。

2. VOL+/ \blacktriangle 键：

在主页显示状态下为音量增加；
在菜单界面状态下为向上选择。

3. 电源键：

待机时按此键打开电源。

4. 显示屏：

显示工作状态及操作信息。

5. IN-/ \leftarrow 键：

在主页显示状态下为选择音源；
在菜单界面状态下为退出键。

6. VOL-/ \blacktriangledown 键：

在主页显示状态下为音量减小；
在菜单界面状态下为向下选择。

7. MENU/OK 键：

菜单、确认键，在主页显示状态，短按此键进入菜单，长按此键静音或者解除静音；在菜单状态，按此键确认操作。

8. IN+/ \rightarrow 键：

在主页显示状态下为选择音源；
在菜单界面状态下为进入下一级菜单。

背板简介:

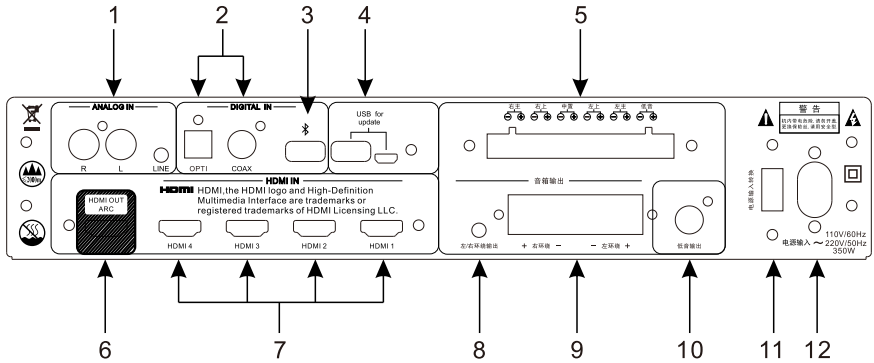

1. ANALOG IN(模拟音频L/R输入):

在此可以连接有线/卫星接收器, 机顶盒, VCR/DVR (数字视频录像机), DVD等设备的模拟音频输出;

其中, LINE3.5耳机插头线路输入接口。当插入输入线时, L/R输入失效;

2. DIGITAL IN数字音频输入:

一个同轴输入 (COAX), 一个光纤输入 (OPTI); 可用于连接CD和DVD播放机, 以及其它带有同轴数字音频输出接口的设备;

3. 蓝牙模块接口:

插入本公司研发的蓝牙模块, 可连接任意拥有蓝牙功能的设备进行音频播放, 连接前需先将输入设置为Bluetooth (通行口令:0000);

4. USB for update升级专用接口:

此接口仅用于读取外部USB存储设备软件升级;

5. 3.1.2喇叭输出端子:

右主、右上、中置、左上、左主、低音, 请将对应的输出端口接到相应的喇叭上;

6. HDMI OUT ARC(HDMI 输出) 端:

用于连接带有HDMI输入接口的电视或投影机;**此端口具有ARC功能, 能接收电视机回传的音频信号;**

7. HDMI IN (HDMI输入) 端子:

HDMI输入用于连接带有HDMI输出的设备, 如DVD播放机, 蓝光格式播放机, DVD录像机, 或DVR (数字视频录像机);

8. 左/右环绕信号输出:

LINE3.5耳机插头线路环绕信号输出接口, 用于连接有源音箱;

9. 左/右环绕输出:

用于连接无源音箱;

10. 低音输出:
用于连接低音炮;
11. 市电电压选择:
可选择连接的市电是110V或220V;
备注: 机器在国内使用时, 开机前应选择电压选择在220V的;
12. 电源输入:
将随机提供的电源线连接在此, 另外一端应连接在合适的电源插座上。

遥控器简介:

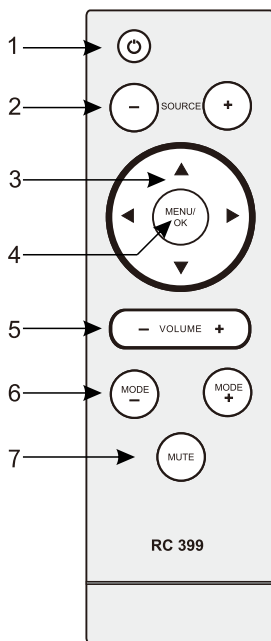

1. 电源键: 电源开关;
2. SOURCE+/-: 信号源选择;
3. $\uparrow \downarrow \leftarrow \rightarrow$: 上下键选择子菜单, 右键进入下一层子菜单, 左键退出;
4. MENU/OK: 菜单、确认键, 在主页显示状态, 按此键进入菜单; 在菜单状态, 按此键确认操作;
5. VOLUME+/-: 音量加减 (静音状态下, 按+会解除静音状态);
6. MODE+/-: 模式选择;
7. MUTE: 静音。

机器连接图：

1. 按照下图连接可快速完成连接 (如图)；
2. 将电视、投影机等连接到HDMI OUT(HDMI 输出) 视频输出端,如果电视机有ARC功能,请连接到有ARC功能的HDMI IN端子；
3. 将硬盘播放器、蓝光DVD、有线机顶盒、游戏控制台等连接HDMI IN 端子)；
4. 连接音箱；
5. 电源输入(电源选择为220V)；
6. 背板电源开关开启,按下面板电源键开机操作即可。

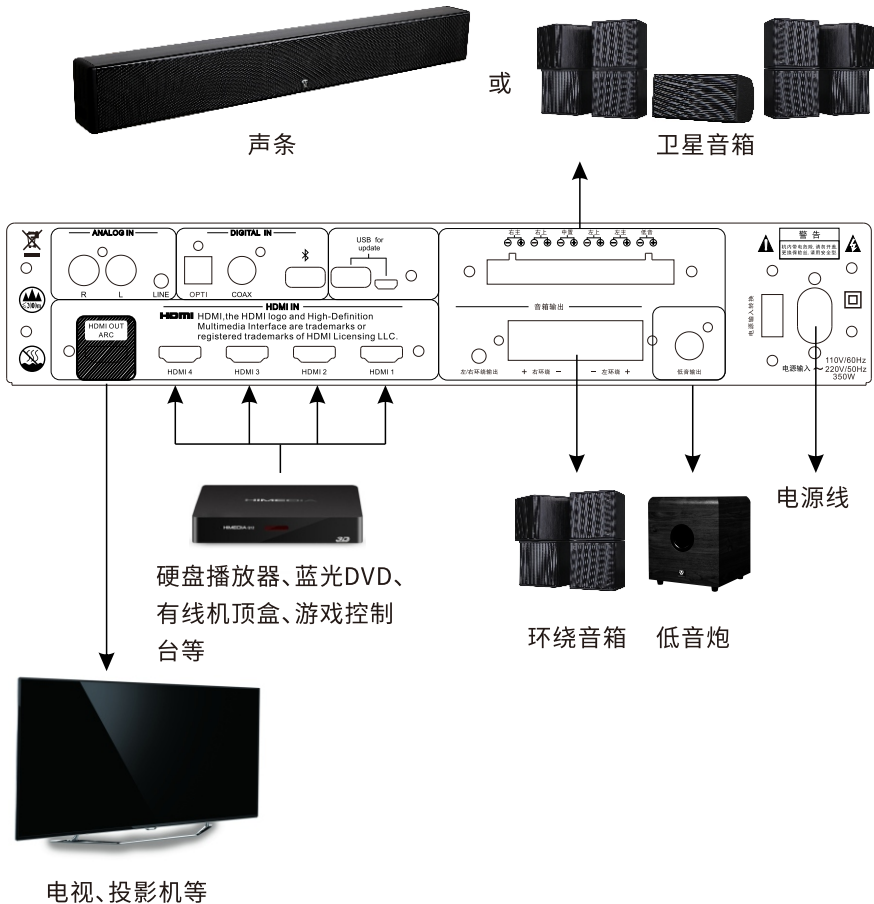

操作指南：

按下遥控器MENU/OK键进入菜单界面（如图）：

显示屏顶端为当前菜单名称，左边为主菜单，中间为子菜单，右边为滚动条，最底端为帮助提示。

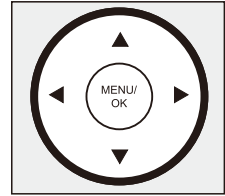

1: MENU/OK→输入选择→TV (HDMI ARC)

HDMI1
HDMI2
HDMI3
HDMI4
光纤数码
同轴数码
模拟1 / 3.5耳机插孔线路输入（耳机优先）
蓝牙

根据需求，选择后面板对应的信号输入源（如图）：

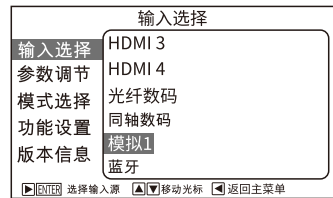
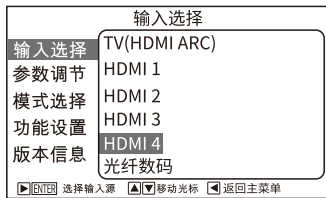

2: MENU/OK→参数调节→主声道音量→音量参数调节

中置音量→音量参数调节

环绕音量→音量参数调节

天空音量→音量参数调节

超低音音量→音量参数调节

DRC→AUTO（低音动态压缩）ON/OFF

喇叭选择→5.1.2/5.1/AT-01S

备注：各声道音量调节范围在-10~10dB之间（如下两图）

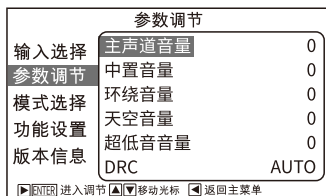

3: MENU/OK→模式选择→纯音模式(即信号直通)

音乐模式(全立体声)

电影模式(开启了声场扩展)

新闻模式(强调醇厚的人声表现)

自定义模式→声场扩展→ON/OFF

音色调节→EQ调节(共有10段EQ调节,大小在-9至9之间调节)(如图)

两声道信号→多声道输出/两声道输出

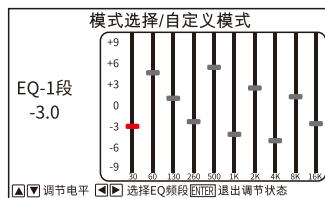
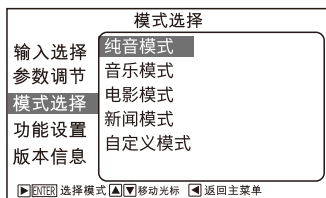

此图为EQ示意图

4: MENU/OK→功能设置→Language语言→中文/English

显示屏亮度→参数调节(可在1-10之间调节)

熄屏时间→参数调节(可在10秒至10分钟之间调节或长亮)

CEC电源控制→开关(HDMI设备连接电源之间的统一控制)

CEC信号源控制→开关(自动切换有播放动作的播放设备)

HDMI待机直通→开关(当功放处于待机状态下,视频可直接输出到电视)

开机音量→参数调节(每次开机时的音量可在20-60dB之间调节,或调用记忆音量)

最大音量→20-80

开机信号源→最后的

TV (HDMI ARC)

HDMI1

HDMI2

HDMI3

HDMI4

光纤数码

同轴数码

模拟1 / 3.5耳机插孔(线路输入耳机插口,耳机优先)

蓝牙

无信号待机→参数调节(可在1-60分钟之间调节或不使用自动切换待机时间,若不使用,机器将处于待机状态。)

蓝牙自动切换→开关(开启状态下如有蓝牙设备接入会自动切换到蓝牙页面)

恢复到出厂状态→确定/取消

备注:①CEC:HDMI连接设备之间的控制;②恢复到出厂模式状态后,所有的自定义都会还原到出厂状态。(如上图)

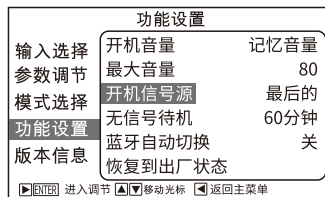

5: MENU/OK→版本信息→固件版本:显示当前最新固件版本信息

编译时间:显示当前版本编译时间

TV:显示当前接入电视机

蓝牙信息:显示当前是否有接入蓝牙状态(如图)



主要技术指标:

音频格式: Dolby Atmos、Dolby TrueHD、Dolby Digital+、Pcm及向下兼容的其它所有音轨格式

视频格式: 4K、1080P、1080I及向下兼容其他视频格式

输入: 4组HDMI2.0输入、1组光纤、1组同轴、1组模拟输入

输出: 1组HDMI输出、支持HDCP 2.2协议

整机功率: ≤350W

失真度: 0.1% (1KHz, 正常工作条件)

频率响应: 20Hz-20KHz (+1/-3dB)

信噪比: ≥90dB (A计权)

电源电压: ~110V/60Hz, ~220V/50Hz

整机尺寸: 330*257*72mm

包装尺寸: 436*328*154mm

净重: 2.6kg

毛重: 3.9KG

故障排除：

在与维修人员联系之前，请先按照以下表格检查问题的原因：

故障现象	原因	措施
屏幕无显示	电源线松动	插上电源线
	电源开关没有按下	按下电源开关
无声音输出	音频连接线连接错误或松动	重新插好连接线
	与其他连接的设备设置不当	正确设置连接设备的音频输入通道
	音量太小	音量应选择为40以上
声音输出失真或断续	音频连接线松动	重新插好连接线
遥控器失灵	遥控器没有对准遥控接收窗口	将遥控器指向窗口使用
	遥控器距离碟机太远	建议在5米之内使用
	遥控器电池耗尽	更换电池
	异物阻挡接收窗口	移开阻挡物体
面板按键失灵	电源波动太大或者静电干扰正常操作	关断电源重新开机

安全防护类别：II类设备

1. 使用前请仔细阅读使用说明书和本安全注意事项。
2. 产品应安装在便于散热的通风干燥处，避免水气和油烟。
3. 本机安全防护类为II类设备，安装时电源插头可接入交流110/220V，电源频率为50Hz/60Hz的电网中。
4. 为防止触电，用户切勿自行拆解机器。
5. 不宜频繁开关机，关机后再开机应等待数分钟。
6. 本机发生故障时，本厂实行“三包”，用户应送指定的商家或维修部维修或送本厂修理，用户切勿自行打开后盖检查或修理以免产生意外。
7. 本机所用的插头、电源线、保险管、电源开关、电源变压器均为安全件，各维修部更换安全件时，应用本厂提供图纸资料上所规定的型号、规格和定点厂家的元器件更换。

本产品规格若有变动，恕不另行通知

保 修 卡

姓名		电话		QQ	
住址					
购买机型		购机日期		凭据号	
购机地点			机号		
维 修 记 录	对产品的建议和意见：				
	报修时间				
	故障现象				
检修结果					
维修员					

